

NYHET!

PORTSTYRNING MED NY APP
TRÄIMITATION NIGHT OAK



Takskjutport för villagarage
Välkommen hem!

novoferm

Innehåll



Varför sektionssportar från Novoferm?



Fjäderteknik



NovoPort® Portöppnare



App för portstyrning
SmartHome-system



Paneler, ytor, färger



Gångdörrar och sidodörrar



DuoPort – slagport med två dörrar



Portmodeller

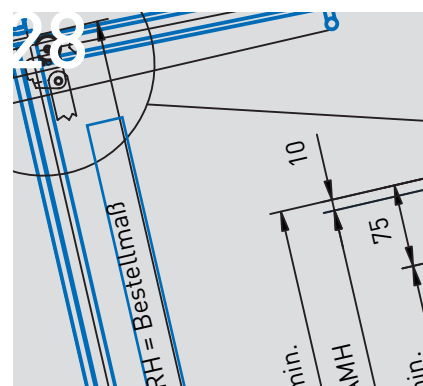

Tekniska data



Samtliga Novoferms portar och portöppnare tillverkas enligt det stränga kvalitetsstyrningssystemet DIN ISO 9001.

- Alla sektionssportssystem uppfyller de höga säkerhetskraven i den europeiska produktstandarden för portar DIN EN 13241.
- Samtliga portar och portöppnare kontrolleras var för sig av ackrediterade provningsanstalter.
- Hos Novoferm är alla portöppnare kontrollerade med varje Novoferm garageport och uppfyller aktuella standarder och rättspraxis så att felaktig användning undviks.
- Vad ett „TÜV-godkänt inbrottsmotstånd“ innebär för din säkerhet: Det tyska industriförbundet för portar, dörrar och karmar (Tore TÜren Zergen (ttz)) har utarbetat en riktlinje som baserar på befintliga standarder som definierar inbrottsmotstånd för portar. TÜV NORD CERT GmbH genomför kontrollen och certifierar resultaten. Detta innebär: Certifierade garageportar från Novoferm är godkända och kontrollerade som erbjuder säkerhet på högsta nivå.

- Som tillval erbjuder Novoferm en monteringsatts som ett extra inbrottskydd för sektionssportar. Det har testats av SKG enligt den nederländska standarden NEN 5096. Inbrottskyddet är certifierat enligt deras klass 2.

10-års garanti på att funktionen är säker samt på genomrostning inifrån och utifrån på alla garage-sektionssportar i stål med vårt kvalitetsmärke, du får 5-års garanti på ytbehandlade färger och ytor, slitagedelar samt på mekaniken, motorn och motorstyrningen för våra portöppnare.



Fördelarna med en takskjutport från Novoferm?

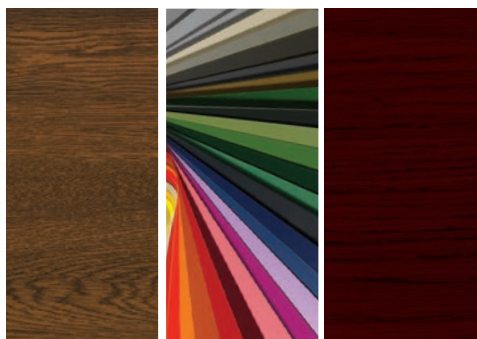

Högkvalitativa och hållbara ytor

Alla sektionsportar för garage och alla sidodörrar till sektionsportar för garage med lackerade ytor (valfritt Super-Color eller RAL), foliebelagda ytor (Golden oak, Mörk ek, Mahogny, Winchester och Night oak) eller strukturerade ytor (Satin vit, Satin Window grey, Satin grå, Satin mörkgrå och Satin brun)) levereras med en **färdigbehandlad yta** från Novoferm. Dessa högkvalitativa ytbehandlingar skyddar porten från yttre miljöpåverkan samtidigt som det ger ett gediget intryck som varar länge.



Premiumkvalitet med garanti

På garageportar med ytbehandling i träimitation (Golden oak, Mörk ek, Mahogny) och Novoferms garageportar med fronterna Satin (vit, grå, mörkgrå, brun) samt på våra portöppnare lämnar vi fem års garanti. 5 års garanti gäller för foliebelagda portar (Golden oak, Mörk ek, Mahogny, Winchester och Night oak), för portar med strukturerade ytor (Satin vit, Satin Window grey, Satin grå, Satin mörkgrå och Satin brun) och för mekaniken, motorn och motorstyrningen i våra drivenheter till garageportar.



Isolering och energibesparing

Tack vare en 20 mm eller 45 mm (beroende på modell) tjock polyuretanskumskärna har våra takskjutportar en bra värmeisolering. Alla portmotorer från Novoferm är utrustade med energibesparande LED-belysning. Ytterligare ett plus vad gäller energin är att många av våra portöppnare har den låga energiförbrukningen på endast 0,5 watt i standby-läget. Det nya karmsetet Thermo ger dessutom en upp till 15%* bättre värmeisolering.

* Detta effektivitetsvärde beror på portens storlek och form.



Förnya med en ny garageport

Nyrenoverat garage? Din Novoferm montör byter snabbt och enkelt ut den gamla porten mot en ny takskjutport. Garageportarna från Novoferm är exakt måttanpassade för de flesta portöppningar. Du slipper komplicerade och kostsamma ombyggnader av garageöppningen likväl som dyra specielltillverkade portar. När den nya takskjutporten monteras bakom garageöppningen, blir även själva infarten bredare än tidigare.



Godkänd säkerhet

Takskjutportar från Novoferm ger säkerhet på högsta nivå! Med klämskydd (invändigt & utvändigt) för personsäkerheten och med torsionsfjäderaxeln mot fjäderbrottsskydd uppfylls säkerheten. Porten står dessutom emot inbrottsförsök tack vare den gedigna konstruktionen. Som kännetecken och funktioner utgör bland annat det TÜV-godkända inbrottskyddet*, en elektronisk fördröjningssäkring och en självhämmande växel. Som tillval erbjuder Novoferm en monteringsats som ett extra inbrottskydd för sektionsportar. Det har testats av SKG enligt den nederländska normen NEN 5096. Inbrottskyddet är certifierat enligt deras klass 2. Dessutom tillkommer säkra fjärrkontroller med växelkod som är skyddade genom att dess flerdelade kod ständigt ändras.

* Gäller alla portar i standardutförande (utan tillbehör som gångdörr, frikoppling, fönster etc.)

Kvalitet

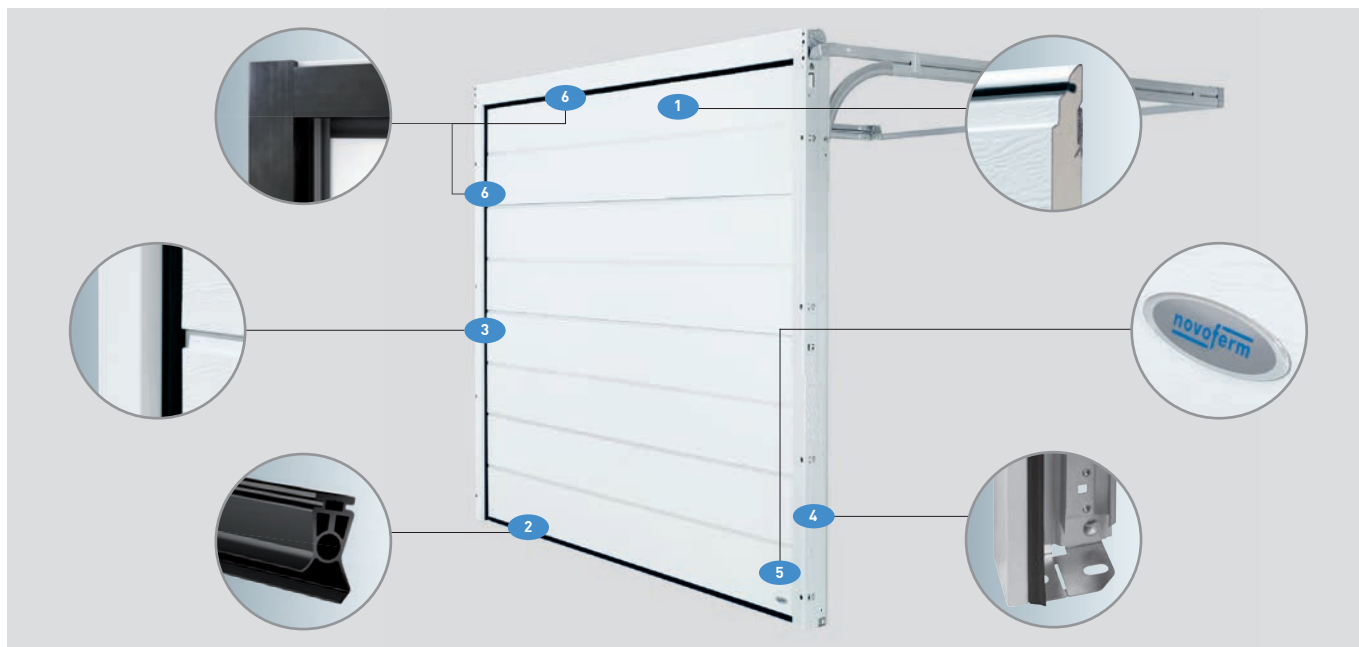

1 Dubbla väggar och isolering

Våra stålsektioner tillverkas bara i en dubbelväggig sandwichkonstruktion och fylls med en värmeisolerande polyuretankärna. Det leder i motsats till portar med enkla väggar till en bättre ljud- och värmeisolering samt en särskilt tyst gång. De flexibla läpptätningarna mellan sektionerna ligger mjukt an till och med vid låga temperaturer och hindrar därmed värmeförluster samt att damm tränger in.

2 Frostsäker golvtätning

En gummiprofil på portens underkant garanterar optimalt skydd mot vatten och smuts, utjämnar små ojämnheter i golvet och förebygger material- och personsador. Golvtätningen är tillverkad av högkvalitativ EPDM (etylen-propylen-dien-gummi) som är känd för sin goda elasticitet, väderbeständighet och långa livslängd.

3 Karmtätningar

Extra breda läpptätningar vid sidokarmarna ger ännu bättre värmeisolering och smutsavvisning.

4 Anpassningsbar karmfot

Sektionsportar från Novoferm är utrustade med en väderbeständig karmfot av rostfritt stål. På så vis kan vattnet rinna av obehindrat, vilket gör att rost inte får grepp på karmen ens på längre sikt. Tack vare den gradvisa konstruktionen är den särskilt lämpad vid renoveringar, om man byter ut en vipport med golvskena mot en sektionssport.

5 Novoferm kvalitetsmärke

Kvalitet som tål att synas: Därför har alla sektionssportar från Novoferm ett kvalitetsmärke. En garant för bästa material och förstklassig bearbetning!

6 Thermo karmset

Släplisterna och tätningslisterna som tillval förbättrar de redan goda effektgenskaperna för de dubbelväggiga sektionssportarna från Novoferm E®. En upp till 15 %* bättre värmeisolering genom karmens termiska optimering på 3 sidor vid montering bakom öppningen. Enkel och snabb montering med fäst- och clipsprofil I, passar alla sektionssportar från Novoferm E®. Karmsetet Thermo hjälper aktivt till att optimera byggnadens effektivitet.

* Detta effektivitetsvärde beror på portens storlek och form.

Vertikala dragfjädrar

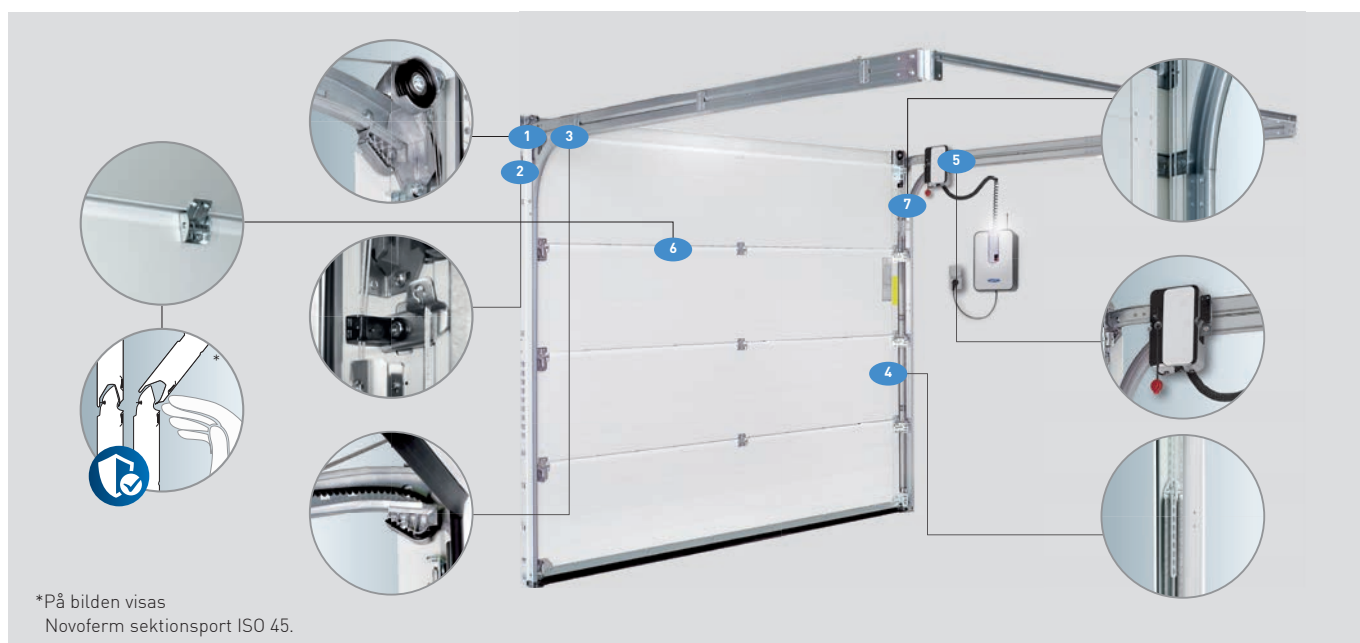

Novoferm erbjuder nu vertikala dragfjädrar som standard på sektionssportarna ISO 20 samt sektionssportarna ISO 45 i bredder upp till 3,000 mm och höjder upp till 2,500 mm (slät yta) resp. 2,750 mm (Woodgrain). Med en liten anslagsbredd på **endast 80 mm** per sida, är Novoferm sektionssportar den perfekta lösningen för smala utrymmen.

1 Ingreppsskyddad brytrulle

Stålvajrarna löper via ingreppsskyddade, kullagrade brytrullar med U-formade löprullefästen lodrätt i vinkelkarmen. Detta spar plats på höjden, i motsats till framförliggande torsionsfjädrar.

2 Vajerfäste

Det nyutformade vajerfästet med vajerhållaren gör att stålvajrarna löper säkert i vinkelkarmen, utan att vajrarna berör den isolerade sektionen. Den separata portbladsstyrningen ser till att portbladets stängningsposition är optimal.

3 Integrerat fäste för kuggremmen

Det formade ändstycket innehåller en integrerad fastsättning av NovoPort®-kuggremmen. Den underhållsfria kuggremmen sätts fast säkert i hållaren.

4 Dragfjäderpaket

Portar med dragfjädrar utrustas med tre fjädrar på varje sida. Fjäderinställningen görs på fjäderpaketets övre ände. De vertikala dragfjädrarna möjliggör även ett mindre monteringsdjup och erbjuder nya möjligheter när man har ont om plats.

5 NovoPort® - unik och flexibel

Drivsytetmet NovoPort® ger inte bara under driften den bästa komforten, utan redan vid monteringen. Motorn fixeras nämligen inte i taket som normala portöppnare, utan integreras istället i portlöpskenan på sidan – antingen på höger eller vänster sida, beroende på förutsättningarna på platsen. Så hålls taket fritt.

6 In- och utvändigt klämskydd

Den speciella utformningen av sektionerna och gångjärnen utesluter klämskador från portbladet redan från början. Hos Novoferm kan man inte heller klämma sig **på insidan**.

7 Ingreppsskydd och invändig vajerdragning

Vinkelkarmarna gör det näst intill omöjligt att komma in med fingrarna mellan portbladet och karmen. Invändiga bärvajrar minimerar skaderiskerna och säkerställer den bästa funktionssäkerheten.

PLUS Fördelarna i korthet

- Enkel att montera och låg installationshöjd
- Enkelt att justera fjädrarna
- Kortare horisontala skenor (platssparande)
- Enkel och snabb montering av NovoPort®
- Lägre ovanutrymme som standard
- Lägre pris än jämförbara portar med torsionsfjädrar

Torsionsfjäderaxlar för ISO 45

Våra högkvalitativa sektionssportar ISO 45 kan fås (upp till 3,000 x 2,750 mm (bxh))* mot ett lågt pristillägg med torsionsfjäderaxlar, med underhållsfri fjäderbrottsäkring som är testad mot DIN EN 12604. Alla större varianter får du som standard med våra torsionsfjäderaxlar. Därmed hålls porten stilla även vid fjäderbrott och kan köras upp igen.



*Gäller vid utföranden med Woodgrain yta. Vid släta ytor upp till 3,000 x 2,500 mm.

NYHET!

SÄRSKILT ENERGISPARANDE

Stand-by
0,5
Watt

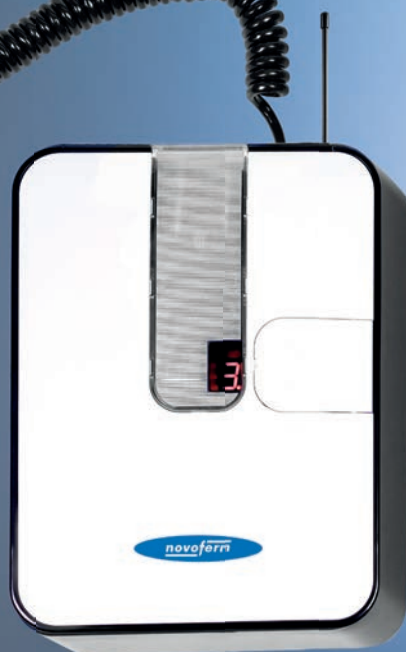

ENDAST HOS NOVOFORM

STYRNING AV PORTEN MED APP MÖJLIG

PLUS

Fördelar i korthet

- Styrenheten har en modern och energisnål LED-belysning som är 13 gånger så ljus som en vanlig belysning med samma wattstyrka.
- Belysningen med LED (1,6 watt) tänds automatiskt när porten öppnas. Lystiden kan programmeras in på 1-4 minuter.
- Högsta manipulerings säkerhet av fjärrkontrollen tack vare automatisk signalkryptering per AES 128-bitars kryptering.
- Snabb och bekväm styrning via 3-kanals fjärrkontroll med växelkod. Förutom fjärrkontrollen kan portöppnaren även användas via tryck-, nyckel- eller kodknapp som monteras på garageväggen. Fjärrstyrd och helt sladdlös. Det sänker kostnaderna!
- Portstatusmeddelande på fjärrkontrollen med LED (röd, gul, grön).
- Mjukstarts- och mjukstoppsfunktion.
- Ett integrerat feldiagnosystem gör potentiella servicearbeten enkla.

Vi ger 5 års tillverkargaranti på mekaniken, motorn och motorstyrningen!



Ökad komfort med NovoPort®-systemet.

NovoPort®-systemet, bestående av port, portöppnare och fjärrkontroll. Finns nu i ny design och med dubbelriktad fjärrstyrning med svarssignal som kan utläsa om porten är öppen eller stängd. Energiförbrukningen är extremt låg på endast 0,5 watt i standby-läget. NovoPort®-systemets alla komponenter är certifierade av oberoende provningsanstalter enligt de senaste säkerhetsnormer. Vi ger 5 års garanti på mekaniken, motorn och motorstyrningen!



Homematic IP-appen från eQ-3 och TYDOM-appen från Delta Dore finns gratis i App Store eller hos Google Play och passar därmed för både Apple- och Android-system. Vid användning av en av de båda apparna eller när man inte kan titta genom sektionsporten måste det automatiska portsystemet, förutom den standardmässiga kraftbegränsningen, säkras med en fotocell. Vippor kan inte styras med apparna.

NovoPort®



Innovativ och effektiv

Sofistikerad teknik måste ha ett modernt skal. Trendig och stilpräglade presenterar sig vår Premium portöppnare NovoPort®. Novoferms portöppnare NovoPort® kombinerar den modernaste tekniken med tidsenlig energieffektivitet på högsta nivå och övertygar genom sin nya design, moderna LED-teknik, stabilitet och hög effekt. Den kan styras i kombination med en sektionsport med Homematic IP-appen eller TYDOM-appen på din smarttelefon, vilken du kan ladda ner gratis i App Store eller i Google Play.



Portstaus öppen eller stängd

Garageporten styrs säkert med en dubbelriktad impuls från fjärrkontroll eller homematic-appen. Med hjälp av svarssignalen kan du enkelt göra en förfrågan om porten är öppen/ stängd.



Ventilering av garaget

För att ventileras garaget öppnas porten ca 10 cm. Genom impulser från fjärrkontrollens andra knapp eller med en annan impulsgivare kan ventilationsläget ställas in från vilken position som helst. Efter 60 minuter stängs porten automatiskt eller tidigare genom att man trycker på en sändare.



Fjärrkontroll som standard

I standardleveransen ingår en 3-kanals fjärrkontroll Mini-Novotron 523 Protect.

NYHET: Visning av portläget (öppen/ stängd) på fjärrkontrollen med flerfärgad LED. Mer tillbehör hittar du från sidan 26.

Fördelar vid monteringen



- 1 Ingen drivskena i mitten**
NovoPort®-portöppnaren integreras direkt i portlöpskanan på sidan. Detta sänker material-, monterings- och underhållskostnaderna.
- 2 Fritt runt karmöverstycket**
Ingen platsförlust runt karmöverstycket. Inga problem vid monteringen.
- 3 Kräver inga infästningsjärn**
I höga garageinnertak måste ofta särskilda nedhängande konstruktioner tillverkas för att drivenheten ska kunna monteras. Detta arbete bortfaller för NovoPort®.
- 4 Fritt innertak**
Inga monteringshinder i innertaket: Varken lampor, bärande balkar eller avloppsrör behöver demonteras eller kopplas förbi. Ingen försvärande bormning i stålbetongtak, ingen användning av specialpluggar till gipsplattor, ingen genomborrningsrisk i tunna innertak och ingen nedsmutsning av drivkomponenter genom borrhåll.
- 5 Monteringsdjupet**
Skenstyrda portöppnare räcker ca 30-40 cm utanför porten och måste oftast kapas på monteringsplatsen. NovoPort® passar direkt!

NYHET!

APPEN FÖR "SMARTHOME"

GRATIS APP FÖR IOS
OCH ANDROID



Panel: Mellan panel
Yta/ färg: Satin Grey (blandad färgnyans)
Bilden visar Homematic IP App

Smarttelefon istället för fjärrkontroll. Nu kan du manövrera sektionporten med en app!

Vid nyköp av en Novoferm portöppnare (NovoPort®, Novomatic 423 och Novomatic 563 S) kan den som har en sektionport omgående utöka sin app-samling. Homematic IP-appen från eQ-3 eller TYDOM-appen från Delta Dore finns gratis i App Store eller hos Google Play. Därmed passar båda apparna för Apple- och Android-system. Med en "dragning" resp. en fingerrörelse över pekskärmen kan garagesektionsporten öppnas och stängas med en app, belysningen tändas och släckas samt drivparametrarna läsas av. Dessutom kan ventilationsläget aktiveras med Homematic IP-appen. **Förutsättning** för att använda en app är respektive gateway (Homematic IP accesspunkt eller TYDOM 1.0) och lämplig extramodul från Novoferm, vilken du kan köpa hos en Novoferm-återförsäljare nära dig. När Homematic IP-appen eller TYDOM-appen används resp. när man inte kan titta genom sektionporten måste den automatiska sektionporten dessutom säkras med en ljusbarriär vid sidan av den seriemässiga kraftbegränsningen. Vippor kan inte styras med apparna.

SmartHome-system

Smarta portöppnare från Novoferm kan användas med vanliga SmartHome-system. Tillsammans med våra partner Homematic (eQ-3) och Delta Dore erbjuder vi dig olika möjligheter att låta ditt hus bli "smart". Du har tillgång till omfattande möjligheter med respektive SmartHome-system.

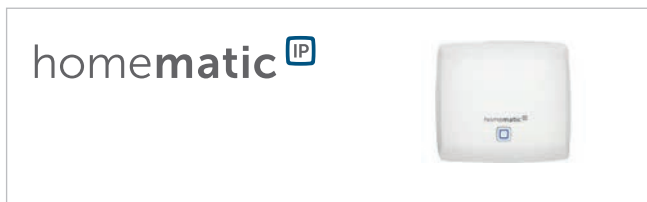

Homematic IP accesspunkt

- Ansluter smarttelefonen till Homematic IP-enheterna via Homematic IP Cloud
- För vidare konfigurationsdata och kommandon från smarttelefonen till Homematic IP-enheterna
- Särskilt tillförlitligt IP-fjärrprotokoll på 868 MHz bas
- Hög säkerhet tack vare omfattande AES-kryptering och serverplats i Tyskland
- Ansluts per nätverkskabel till en vanlig router



Delta Dore gateway TYDOM 1.0

- Gatewayen ansluts via LAN till routern eller ett LAN-uttag. Gatewayen är mer eller mindre en egen "webbserver". Det vill säga att det inte finns något moln i bakgrunden. Gatewayen nås via en fast IP-adress utifrån (utanför WLAN-nätet t.ex. via GSM). Förutom extramodulen för vår portöppnare kan många andra Delta Dore-komponenter anslutas.
- Anslutning till routern per LAN-kabel
 - Ingen WLAN-konfiguration krävs och inget moln i bakgrunden
 - Enkel installation ("plug and play")
 - Kan utökas med en mängd komponenter (ljusbrytare, temperatursensorer, kameror, ...)



Novoferm extramodul

Förutsättningen för att använda respektive app är att använda en gateway som du väljer. Med respektive Novoferm extramodul kan du få en "smart" drivenhet. Modulen kan användas med alla aktuella portöppnare fr.o.m. tillverkningsår 2016 (förutom Novomatic 823 S). Mini-USB gränssnittet att sätta i underlättar installationen.

Så fungerar apparna

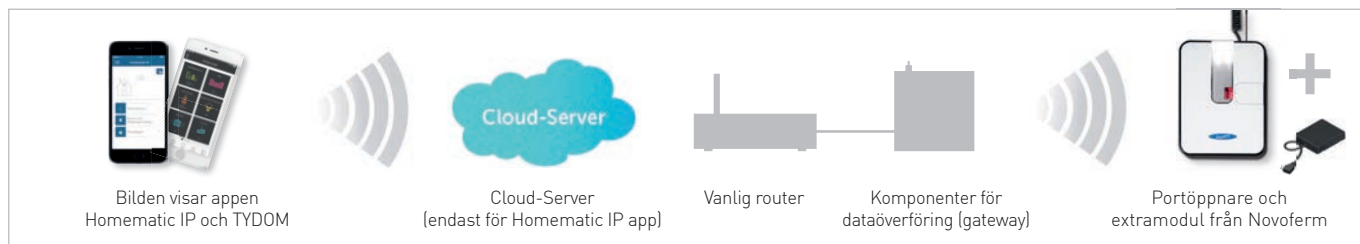

PLUS Fördelar i korthet

- Manövrera hela ditt SmartHome med en app
- Intuitiv användning via appen med modern geststyrning
- Portstyrning och portlägesförfrågan möjliga med smarttelefon och surfplatta
- Drivenhetens belysning kan styras med eller utan portöppnare
- Styrning av ventilationsläget för optimal ventileringsavgaraget
- Flera sektionsportar kan styras med en app
- Kan styras direkt eller med individuella inställningar
- Högsta flexibilitet tack vare oberoende tids- och platsval

Funktionerna för SmartHome beror på systemleverantör, komponenterna och utgivningen!

Portpaneler

För enkelgarage

För dubbelgarage upp till 5,50 m bredd



Smal panel

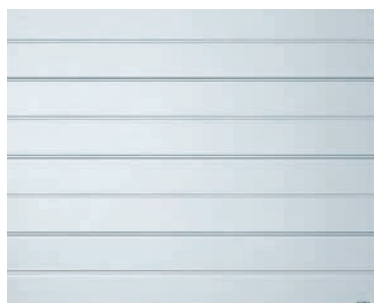
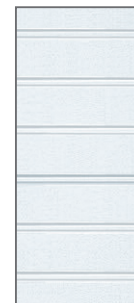
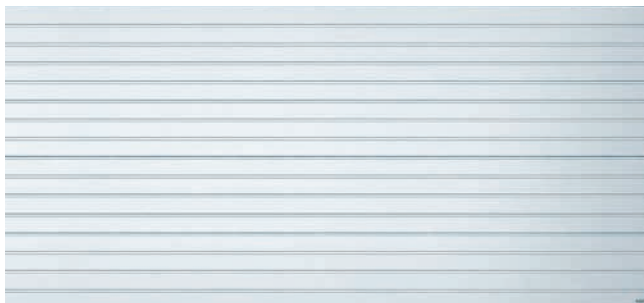

Mellan panel

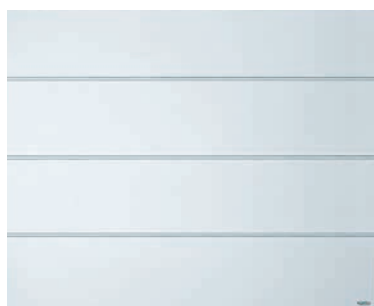
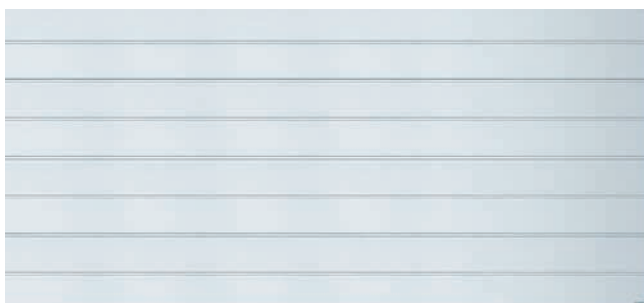

Bred panel

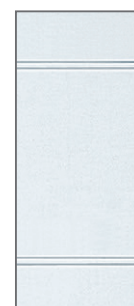

Microline bred panel

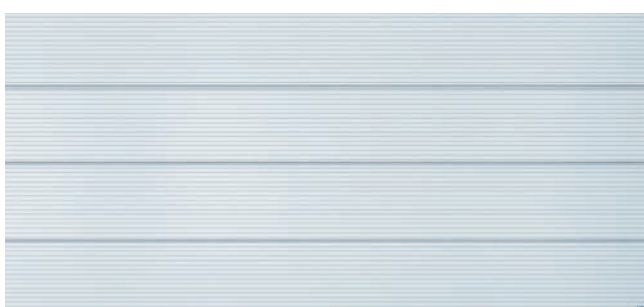

Kassettpanel



Bilderna på enkelgarage visar portbladsstorlek 2,500 x 2,125 mm och på dubbelgarage portbladsstorlek 4,500 x 2,125 mm. Andra portstorlekar kan avvika från bilderna.

Ytor, strukturer och färger

Uppliv mer färg och personlighet

Våra takskjutportar ISO 20 och ISO 45 kan fås i woodgrain som är en trämönstrad yta eller i silkgrain, en helt slät yta som är smutsavvisande. Porten kommer i vit eller mot tillägg i någon av Novoferms 11 standardfärger eller valfri RAL- eller NCS kulör.



Woodgrain



Noblesse (slät)

Super-color-färger/ favoritfärger



Stålblå,
liknande RAL 5011



Mossgrön,
liknande RAL 6005



Mörkgrön,
liknande RAL 6009



Ljusgrå,
liknande RAL 7035



Fönstergrå,
liknande RAL 7040



Aluminiumvit,
liknande RAL 9006



Aluminiumgrå,
liknande 9007

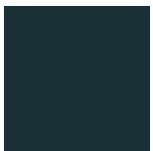

Antracitgrå,
liknande RAL 7016



Ockrabrun,
liknande RAL 8001



Nötbrun,
liknande RAL 8011



Sepiabrun,
liknande RAL 8014

RAL-färger för ISO 45



Har du fler önskemål?
Mot ett lågt pristillägg kan
porten fås i en valfri RAL-färg.

Träimitation



Golden oak (slät)



Mörk ek (slät)



Mahogny (slät)

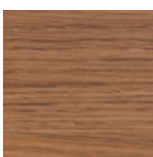

Winchester (slät)

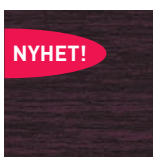

Night oak (slät)

Våra sektionsportar för ISO 45 finns i fem olika väderbeständiga och ytbehandlade ytor i autentiskt rustik träimitation. Förutom panelen storfals kan du beställa alla träimitationer även som stor portlamell och delvis som kassett (gäller inte Winchester och Night oak).

Upptäck våra fina satinytor!



Satin vit,
liknande RAL 9016



Satin Window grey,
liknande RAL 7040



Satin grå
(blandad färgnyans)



Satin mörkgrå,
liknande RAL 7016



Satin brun,
liknande RAL 8014

Du får våra sektionsportar för ISO 45 i fem dekorativa, **ytbehandlade**, sidenmatta satinytor med smutsavvisande egenskaper och extra väderbeständiga.

Microline-panel (stor portlamell) i Satin white, Satin Window grey, Satin grey och Satin Dark grey



Microline
(stor portlamell)
Satin white,
liknande RAL 9016



Microline
(stor portlamell)
Satin Window grey
liknande RAL 7040

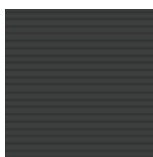

Microline
(stor portlamell)
Satin Grey
(blandad färgnyans)

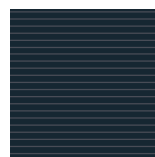

Microline
(stor portlamell)
Satin Dark grey,
liknande RAL 7016

Exklusivt för fronten stor portlamell för sektionsportar ISO 45 kan du välja mellan vår populära industriportpräglning Microline (stor portlamell) i Satin white, Satin Window grey, Satin grey och Dark grey. Det här är en modern, profilerad vägstruktur, som sticker ut med en kraftfull ljus-/ skuggeffekt.

Gångdörrar



Panel: Storfals
Yta: Noblesse (slät)
Färg: Trafikvit, liknande RAL 9016

Perfekt integrerad: Gångdörren i samma design

Är ditt garage för smalt för en sidodörr, men du vill ändå ha bekvämligheten, rekommenderar vi en integrerad gångdörr. Det finns integrerade gångdörrar i ISO 45-portar upp till 5 m bredd. De har en praktisk genomgångsbredd på 85 cm (vid kassettpanel 60 cm) och är perfekt värmeisolerade tack vare dubbelväggig isolering.

Gångdörrar placeras antingen i mitten eller assymetriskt, beroende på portens bredd

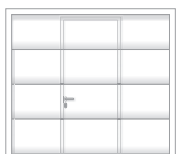

Symmetrisk placering vid BRMB 2,000 - 3,500 mm endast i mitten

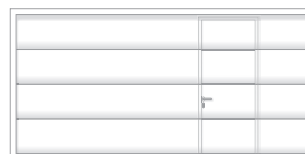

Asymmetrisk placering vid portbredder över BRMB 3,501 - 4,250 mm från mitten vänster eller höger

Gångdörrar med och utan glasfönster



Smal panel



Mellan panel



Bred panel



Kassettpanel

Gångdörrar för exklusiva portar finns i de olika paneler som visas här till vänster. Glasningsvarianter för alla portpaneler: standardfönster, korspröjsfönster, ljusöppning eller romspröjsfönster. Bilderna visar portbladsstorleken 2,500 x 2,125 mm. Andra portstorlekar kan avvika från bilderna.



Glasningsvariant standardfönster



Glasningsvariant korspröjsfönster

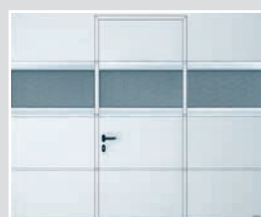

Glasningsvariant ljusband



Glasningsvariant romspröjsfönster

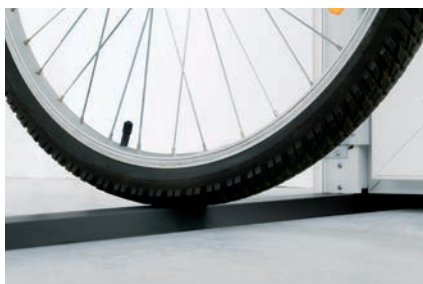

Tröskeln

Den stabila portbladsramen ser till att porten inte kan böjas, inte ens när den är öppen. Den eloxerade, mot kanterna avsmalnande aluminiumtröskeln är bara 24 mm hög.



Dörren stängs automatiskt

Detta sker med hjälp av en dörrstängare på dörrens ovankant. Detta är särskilt praktiskt när du har båda händerna upptagna, för att till exempel ta ut din cykel, moped eller gräsklippare ur garaget. Mot ett lågt tillägg kan en dörrhållare levereras (vid 90 graders öppning).

Utåtgående gångdörr



Softline-profiler

Portens helhetsintryck blir mer tilltalande tack vare Softline profiler (avrundade) som döljer liggande gångjärn. Portbladsramen är lackerad i vit, RAL 9016. Mot ett tillägg kan en lackering i portbladets färg göras i alla övriga RAL färgnyanser. Om du väljer en belagd portfront (träimitation eller satin yta), kan portbladsramen målas i matchande färg mot tillägg.



Säkert flerpunktslås

Om ditt garage har direkt tillträde till ditt hus, så bör gångdörren ha ett säkert flerpunktslås. Vardera sektion på gångdörren låses då med en egen låsanordning som kan skötas centralt med proficylinderlåset både inifrån och utifrån.

Färger och ytor

Ytor



Woodgrain



Silkgrain (slät)



Golden oak (slät)

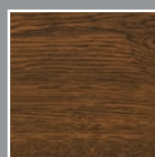

Mörk ek (slät)

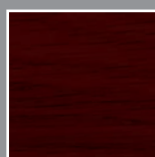

Mahogny (slät)

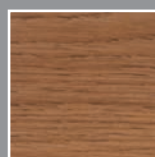

Winchester (slät)

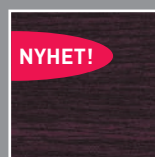

Night oak (slät)

Träliknande yta (slät)

Satinytor



Satin vit, liknande RAL 9016



Satin Window grey, liknande RAL 7040

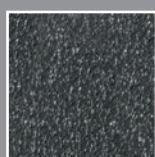

Satin grå (kompositnyans)

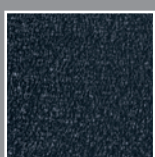

Satin mörkgrå, liknande RAL 7016

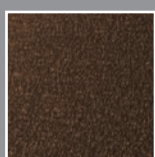

Satin brun, liknande RAL 8014

RAL-färger



Har du fler önskemål? Mot ett lågt pristillägg kan porten fås i en valfri RAL-färg.

För mer personlighet kan du välja mellan elva olika lackerade super-color-färger/ favoritfärger till attraktivt pris (se port-finder från sidan 20).

Anvisning: Gångdörrens karmprofiler görs i passande färgnyans till träimitationer och satinytor.

Inåtgående gångdörrar

ENDAST HOS
NOVOFORM



Panel: Bred panel
Yta/ färg: Satin Grey, blandad färgnyans

Perfekt att öppna: Den inåtgående gångdörren

Du behöver en sektionssport med gångdörr, men har en rundbåge, lutning upp mot garaget eller en trottoar med många passerande fotgängare? Denna port erbjuder en perfekt lösning. Genom att den öppnas inåt och genom den flexibla placeringen av dörren skyddas människa och material på bästa sätt.

Gångdörrar placeras antingen i mitten eller assymetriskt, beroende på portens bredd

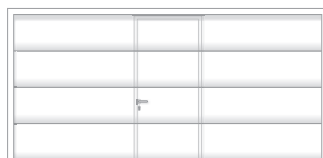

Symmetrisk placering vid BRMB 2,000 - 3,500 mm endast i mitten.

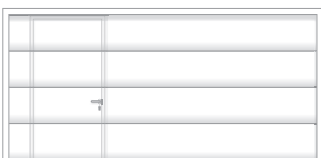

Assymetrisk placering vid portbredder vid BRMB 2,000 - 3,500 mm från mitten vänster eller höger

Gångdörrar med och utan glasfönster



Smal panel



Mellan panel



Bred panel

Du kan få gångdörrar för exklusiva portar med panel enligt ovan. Glasningsvarianter för alla portpaneler: standardfönster, korspröjsfönster, ljusöppning eller rombspröjsfönster. Bilderna visar portbladsstorleken 2,500 x 2,125 mm. Andra portstorlekar kan avvikas från bilderna.



Glasningsvariant standardfönster



Glasningsvariant korspröjsfönster



Glasningsvariant rombspröjsfönster

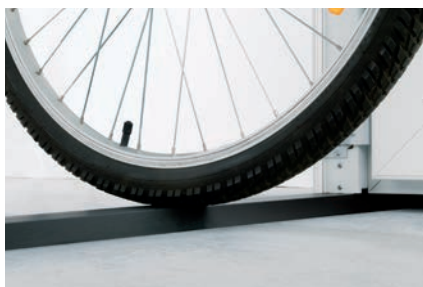

Om tröskeln

Den stabila portbladsramen ger hög stabilitet och funktionalitet i kombination med tröskelprofilen av aluminium förstärkt med sex håligheter, så att portbladets böjningsgrad minskas till ett minimum även i öppnat tillstånd/ vid höjning av portbladet. Den svarteloxerade aluminiumtröskeln är endast 24 millimeter och möjlig att köra över med cykel och moped, vilket ger bekvämt tillträde.



Dörren stängs automatiskt

Den inåtgående toppmonterade och inte synliga dörrstängaren gör detta på den inåtgående gångdörren. Detta är särskilt praktiskt när du har båda händerna upptagna, för att till exempel ta ut din cykel, moped eller gräsklippare ur garaget.



Softline-profiler

Porten ger ett estetiskt helhetsintryck tack vare Softline-profiler (avrundade) och dolda gångjärn. Dörrbladsramen är seriemässigt lackerad i trafikvitt, liknande RAL 9016. Mot ett lågt tillägg kan en lackering i dörrbladets färg göras i alla övriga RAL-färgnyanser. Vid portblad med ytbeläggning (träimitation – vid inåtgående gångdörr endast Golden Oak – Satin white, Satin Window grey, Satin grey, Satin Dark grey och Satin brown) lackeras portbladsramen mot pristillägg i en passande färgnyans.



Säkert flerpunktslås

Skydda dig och din egendom. Om garaget har direkt tillträde till ditt hus, om det används som hobbyrum eller om du har en dyr mountainbike där, så bör gångdörren ha ett flerpunktslås. Gångdörrens vardera sektion låses då med en egen låsanordning och kan bekvämt skötas centralt med profilcylinderlåset både inifrån och utifrån. **Flerpunktslås är standard på den inåtgående gångdörren.**

Möjliga färger och ytor

Ytor



Woodgrain

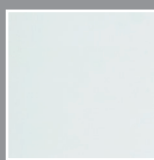

Silkgrain (slät)



Golden oak (slät)

Träliknande yta (slät)

Satinytor



Satin vit, liknande RAL 9016



Satin Window grey, liknande RAL 7040

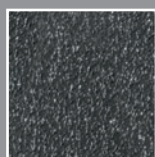

Satin grå (kompositnyans)



Satin mörkgrå, liknande RAL 7016

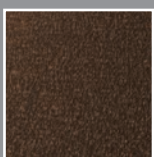

Satin brun, liknande RAL 8014

RAL-färger



Har du fler önskemål? Mot ett lågt pristillägg kan porten fås i en valfri RAL-färg.

För mer personlighet kan du välja mellan elva olika lackerade super-color-färger/ favoritfärger till attraktivt pris (se port-finder från sidan 20).

Anvisning: Gångdörrens karmprofiler görs i passande färgnyans till träimitationer och satinytor.

MATCHANDE UTSEENDE MELLAN TAKSKJUTPORT OCH SIDODÖRR



Panel: Bred panel
Yta: Silkgrain (slät)
Färg: Stålblå, liknande RAL 5011

Sidodörrar: Så blir det liv i huset

Vill du inte öppna hela porten för att ställa in eller hämta cykeln, gräsklipparen eller en skruvmejsel? Då har Novoferm en praktisk gångdörr i porten. Alla sidodörrar tillverkas av högkvalitativa aluminiumprofiler. Dörrbladens fyllning består av dubbelsidig varmförzinkad stålplåt med polyuretankärna.

Exakt bearbetning – säker funktion

Alla dörrbladsramar är tillverkade i aluminium och garanterar högsta väderbeständighet, medan stabilt bearbetade gångjärn svarar för ett passningsmässigt öppnande och stängande under lång tid.



3-punkts lås (tillval)



Gångjärnsspärr (tillval)

Sidodörrar

Fronter för enkla sidodörrar porttyp ISO 20/ ISO 45



1. Smal panel, vit
Trafikvit,
liknande RAL 9016



2. Mellan panel, vit
Trafikvit,
liknande RAL 9016



3. Bred panel, vit
Trafikvit,
liknande RAL 9016



4. Microline bred panel
(endast ISO 45) Satin white,
liknande RAL 9016



5. Kassettpanel
Trafikvit,
liknande RAL 9016 (endast ISO 45)



6. Bred panel
Mossgrön,
liknande RAL 6005



7. Bred panel
Golden oak (endast ISO 45)



8. Mellan panel
Satin Dark grey,
liknande RAL 7016 (endast ISO 45)

Anvisning: Sidodörrarnas aluminiumprofiler görs i passande färgnyans till träimitationer och satinytor.



Det finns ett stort urval av portpaneler, ytor och färger för sidodörrar från Novoferm. De levereras seriemässigt med svart runt dörrhandtag och säkerhetslås. Mer information hittar du i vår port-finder från sidan 20.

Passande ram till alla dörrar

Allt efter monteringsituation finns det olika karmtyper:

- Blockkarm (öppnas inåt eller utåt)
- Hörnkarm 3- eller 4-sidig
- Klämarm 3-sidig (för färdiga garage)



Hörnkarm, utsida



Blockkarm, insida

NYHET!

Upp till 3,000 mm bredd möjlig



Panel: Vågrät fals
Yta: Woodgrain
Färg: Antracitgrå, liknande RAL 7016

DuoPort – slagporten med två dörrar för mer plats i garaget

Våra isolerade DuoPort - slagportar med två dörrar ger, förutom en hög värmeisolering, dig möjligheten att utnyttja ditt garage optimalt som lagerutrymme, för hobby och fritid. Antingen kan båda dörrarna öppnas eller bara gångdörren – helt efter dina behov! Högkvalitativa och hållbara material, förstklassig bearbetning samt många valmöjligheter ger ditt garage ett tidlöst utseende.

Exakt bearbetning och detaljer som övertygar

Alla dörrbladsramar är tillverkade i aluminium och garanterar högsta väderbeständighet.

Ytterligare egenskaper för slagporten hittar du här:

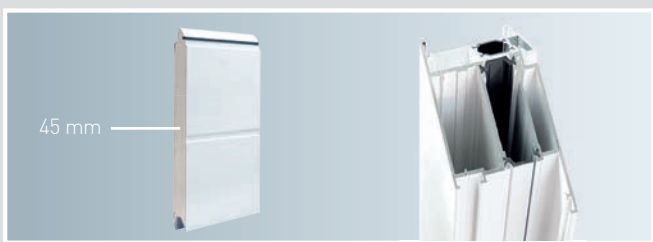

45 mm isolering och termiskt delade profiler (tillval)

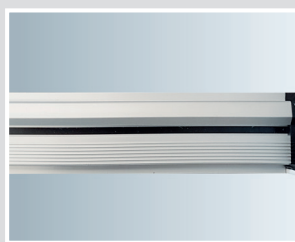

Termiskt delad golvskena



Gastrucksdämpare för ändlägessäkring, finns som tillval OTS (med/ utan spärrläge)

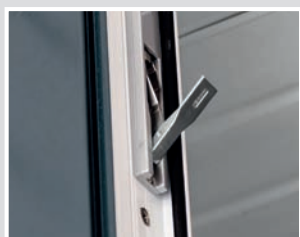

Kantregel för att låsa det fasta portbladet (uppe och nere)



Stabila 3D-gångjärn för enkel justering, mot pristinläg även i portfärgen

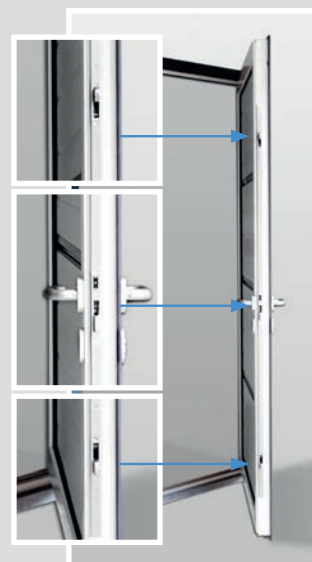

3-punkts lås (tillval)

DuoPort

Fronter för slagportar med två dörrar



1. **Smal panel**
Trafikvit, liknande RAL 9016



2. **Mellan panel**
Trafikvit, liknande RAL 9016



3. **Bred panel**
Stålblå, liknande RAL 5011



4. **Kassettpanel**
Mörkgrön, liknande RAL 6009

Våra DuoPort - slagportar med två dörrar finns att få i många olika ytor och färger. Mer information hittar du i vår port-finder från sidan 20. Anvisning: Aluminiumprofilerna på slagportarna med två dörrar görs i passande färgnyans till träimitationer och satinytor.

Dina möjligheter



Woodgrain



Silkgrain (slät)



Träimitation



Satinytor



Super-color-färger



RAL-färger

För mer personlighet kan du välja mellan elva olika lackerade super-color-färger/ favoritfärger till attraktivt pris och nästan samtliga RAL-färger (se port-finder från sidan 20).

PLUS Fördelar i korthet

- Perfekt för privatgarage med en öppningsbredd och -höjd från 1,750 x 1,750 mm (symmetrisk uppdelning) till max. 3,000 x 2,500 mm. Från och med ett byggriktmått för höjden på 2,251 mm monteras ett tredje gångjärn 150 mm under det översta gångjärnet
- Bra värmeisolering tack vare en 45 mm tjock polyuretankärna
- Termiskt delad profil (tillval)
- Termiskt delad golvskena
- Gastrycksdämpare för att säkra ändlägena eller dörrstängare på dörrens ovkant med spärrläge som tillval
- Praktisk blockkarm för flexibel montering
- Stort urval av fronter, panytor, super-color-färger och nästan alla RAL-färger samt extra tillbehör som fönster till attraktiva priser
- Portbladet kan valfritt öppnas inåt eller utåt
- Dörrbladet kan valfritt placeras till höger eller vänster
- 3-faldigt lås med godkänt inbrottsmotstånd (tillval)
- Enkel justering genom stabila 3D-gångjärn som standard
- Portbladets innersida: Polyesterbaserad grundlackering, sektioner i gråvitt, liknande RAL 9002; profiler i trafikvit, liknande RAL 9016
- Portbladets yttersida som standard: Trafikvit, liknande RAL 9016
- Portbladets yttersida: Super-color-färger/ favoritfärger eller RAL efter eget val mot pristillägg

ISO 20 Portfakta

- För villagarage och radgarage upp till 3 meters bredd
- Mycket tyst gång och god stabilitet tack vare dubbelväggiga, varmförzinkadestålsektioner
- Invändigt och utvändigt klämskydd för fingrar (enligt DIN EN 12604) samt treingreppsskyddade dragfjädrar per sida med dubbelvagnar i stål ger högstasäkerhet
- God värmeisoleringsförmåga som klarar temperaturer upp till ca 17°C. Porten har en 20 mm tjock polyuretanskumskärna (värmeisoleringsvärde $K = 1,0 \text{ W/m}^2\text{K}$)
- Portbladets insida: polyesterbaserad grundlackering, gråvit liknande RAL 9002
- Portbladets yttersida: som standard grundlackerad i vit, RAL 9016

Novoferm ISO 20 taksjutport med dragfjädrar i vertikalskenorna.



Isolering

20 mm



ISO 20 har fyllts med en 20 mm hårdskumskärna som isolerar bra mot såväl kyla som ljud.

Ytor på ISO 20



Woodgrain
(Endast för portar i smal- och mellanpanel)

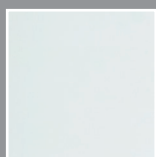

Silkgrain
(Endast för portar i bredpanel)

Standardfärg



Trafikvit,
RAL 9016

Novoferm standard RAL-färger

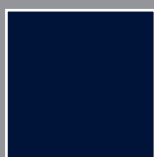

Stålblå,
RAL 5011



Mossgrön,
RAL 6005

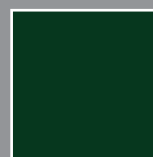

Mörkgrön,
RAL 6009



Ljusgrå,
RAL 7035

Portpaneler



Smal panel



Mellan panel

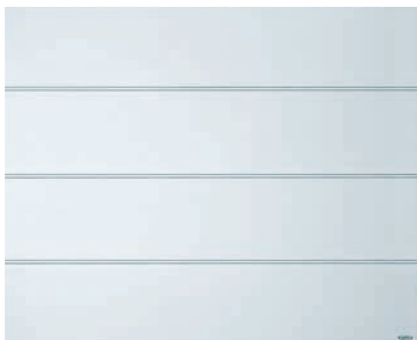

Bred panel

Gångdörrar



Bilden visar portbladsstorleken 2,500 x 2,125 mm.
Andra portstorlekar kan avvika från bilderna.

Fönster



Alternativ 1: Standardfönster

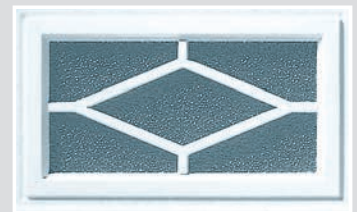

Alternativ 2: Romb



Variant 3: Klassiskt kors

Dimensioner:
insida: approx. 392 x 192 mm
utsida: approx. 460 x 260 mm

Fönster tjocklek:

- För fronten mellanpanel: klart eller kristallklart glas, 16 mm dubbelt akrylglas

Handtag



Plasthandtag, svart (tillval)

På sida 18 finns det fler handtagsvarianter.

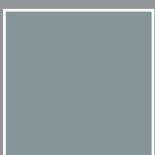

Fönstergrå,
RAL 7040



Alu zink,
RAL 9006



Aluminiumgrå,
RAL 9007

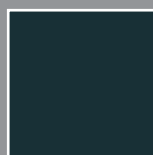

Antracit,
RAL 7016



Ockrabrun,
RAL 8001

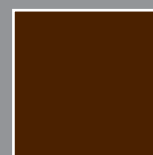

Nötbrun,
RAL 8011



Mörkbrun,
RAL 8014

ISO 45 Portfakta

- Idealisk för villagarage med bredden 2,250 - 5,000 mm
- Stort urval av färger, port paneler och ytor samt mycket extrautrustning att välja på
- Mycket hög kvalitet, lång livslängd och god stabilitet tack vare extrem vridningsstyvhet, robust konstruktion
- Utrustad med vertikala dragfjädrar som standard på portar upp till 3,000 x 2,750 mm (BxH)
- Perfekt driftsäkerhet och enkel användning tack vare torsionsfjäderaxlar med fjäderbrottssäkring på båda sidor
- Invändigt och utvändigt klämskydd för fingrar (enligt DIN EN 12604) ger högsta säkerhet
- Maximal värmeisoleringsförmåga tack vare en 45 mm tjockpolyuretanskärna (värmeisoleringsvärde $K = 0,5 \text{ W/m}^2\text{K}$)
- Portbladets insida: polyesterbaserad grundlackering, gråvit liknande RAL 9002
- Portbladets ytersida: som standard grundlackerad i vit, RAL 9016
- Mot tillägg kan portbladet fås lackerat i någon av Novoferms standard kulörer eller i valfri RAL-färg

Våra sektionssportar för ISO 45 finns antingen med vertikalt dragfjädersystem eller med stabila torsionsfjäderaxlar med underhållsfri fjäderbrottssäkring som testats mot DIN EN 12604.

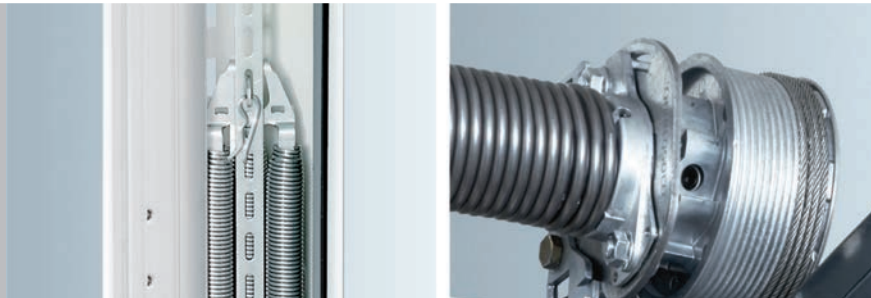

Isoleringens tjocklek

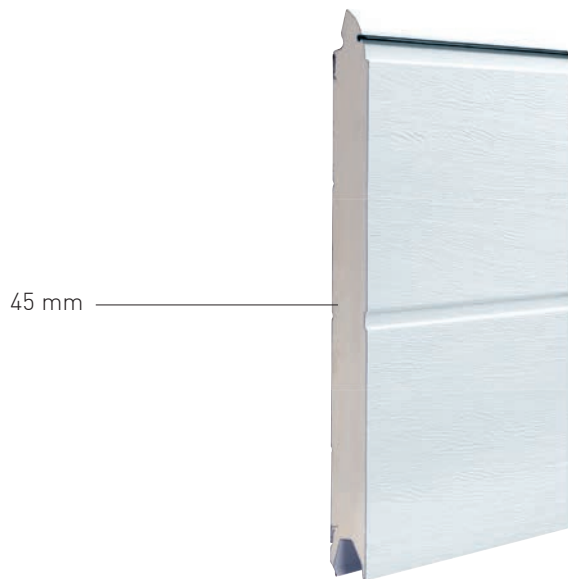

ISO 45 har fyllts med en 45 mm polyuretankärna som ger maximal värmeisoleringsvärde och utmärkta ljudisoleringsvärden.

Ytor på ISO 45



Woodgrain
Den robusta klassikern med diskret ådrad trästruktur.



Noblesse (slät)
Den eleganta släta ytan, från vilken smuts och väta helt enkelt rinner av.

Standard-färg



Trafikvit,
liknande RAL 9016

Super-color-färger/ favoritfärger



Stålblå,
liknande RAL 5011



Mossgrön,
liknande RAL 6005

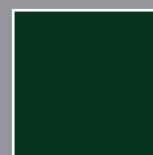

Mörkgrön,
liknande RAL 6009



Ljusgrå,
liknande RAL 7035



Fönstergrå,
liknande RAL 7040

Portpaneler



Smal panel



Mellan panel

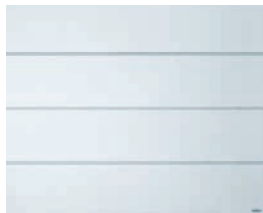

Bred panel

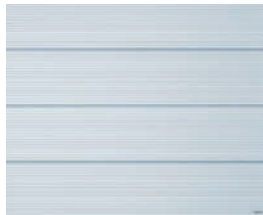

Microline bred panel*



Kassett

Bilderna visar portbladsstorleken 2,500 x 2,125 mm. Andra portstorlekar kan avvika från bilderna.

* Finns endast i satinytorna (liknande RAL 9016), Satin Window grey (liknande RAL 7040), Satin grey (blandad färgnyans) och Satin Dark grey (liknande RAL 7016).

Enkla sidodörrar



Gångdörrar



Bilderna visar portbladsstorleken 2,500 x 2,125 mm. Andra portstorlekar kan avvika från bilderna.

Träliknande yta (slät)

De väderbeständiga, ytbehandlade ytorna i autentisk rustik träimitation.

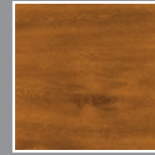

Golden oak (slät)

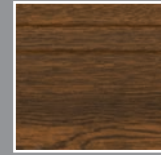

Mörk ek (slät)



Mahogny (slät)



Winchester (slät)

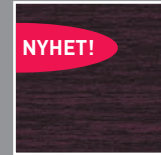

Night oak (slät)

Satinytor

Extra väderbeständig och tryckmärkesreversibel **ytbehandling**, exklusiv för ISO 45-portar.



Satin vit, liknande RAL 9016



Satin Window grey, liknande RAL 7040

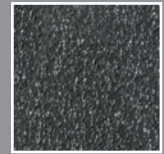

Satin grå (kompositnyans)

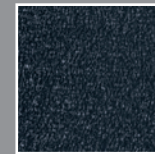

Satin mörkgrå, liknande RAL 7016



Satin brun, liknande RAL 8014

Microline bred panel*

Nu finns den populära och uttrycksfulla industriportpanelen även för privat bruk.



Satin vit, liknande RAL 9016



Satin Window grey, liknande RAL 7040

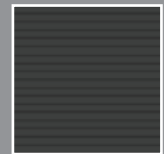

Satin grå (kompositnyans)

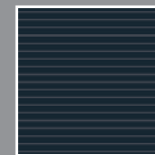

Satin mörkgrå, liknande RAL 7016



Aluminiumvit, liknande RAL 9006

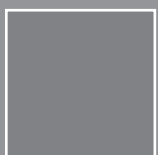

Aluminiumgrå, liknande RAL 9007

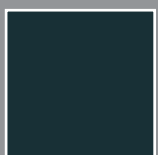

Antracitgrå, liknande RAL 7016

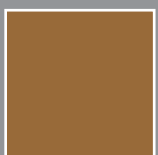

Ockrabrun, liknande RAL 8001

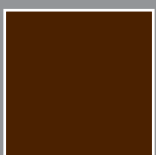

Nötbrun, liknande RAL 8011

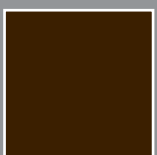

Sepiabrun, liknande RAL 8014

RAL-färger (ytbehandlade)



Har du fler önskemål? Mot ett lågt pristillägg kan porten fås i en valfri RAL-färg.

Fönster



Standardfönster



Korsspröjs

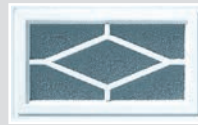

Rombspröjs



Front soluppgång

Måttuppgifter: invändigt: ca 392 x 192 mm
utvändigt: ca 460 x 260 mm

Fönstertjocklekar:

- För portpanelerna vågrät fals, storfals och stor portlamell: klar eller kristallklar 25 mm dubbelt akrylglas; för front Sunrise 20 mm dubbelt akrylglas
- För portpanelen Kasset: klar eller kristallklar 20 mm dubbelt akrylglas

Ljusband

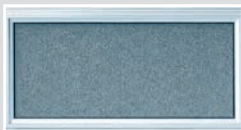

Glaset tjocklek 16 mm



Akrylglas med kristallstruktur



Dubbelt akrylglas



Kanalskiva i polykarbonat

Ljusbandet finns även som plastbelagd sträckmetall.

Anvisning: Fönster och ljusband görs i passande färgnyans till träimitationer och satinytor.

Ljusöppningar



Kajutfönster med ram av rostfritt stål, med 10 mm dubbelt akrylglas*
Måttuppgifter: invändigt: ca \varnothing 290 mm
utvändigt: ca \varnothing 350 mm

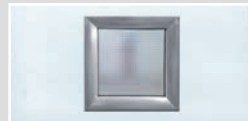

Fönster med ram av rostfritt stål
Måttuppgifter: invändigt: ca 235 x 235 mm
utvändigt: ca 320 x 320 mm

* Endast för portpanelerna storfals och stor portlamell.

Fönster upptill för enkla sidodörrar



Måttuppgifter: bredd: ca 720 mm - 1,380 mm
höjd: ca 275 mm - 575 mm

Porthandtag



Plastbelagt porthandtag, i super-Color-färg eller RAL-färg



Aluminium silverfärgat eloxerat



Aluminium, plastbelagt, trafikvit



Rostfritt stål

Passande porthandtag kan fås i alla elva super-color-färger och många RAL-färger.

Dörrbeslag i rostfritt stål



Dörrbeslag för profilcylinder



Växelbeslag för profilcylinder



Dörrbeslag för profilcylinder (platt handtag utvändigt)

SmartHome-komponenter för att styra garageportar

homematic IP

DELTA DORE



Homematic IP accesspunkt



Delta Dore gateway TYDOM 1.0

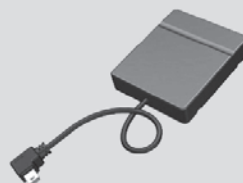

Extramodul från Novoferm

Förutsättning för att använda en app är respektive gateway (Homematic IP accesspunkt eller TYDOM 1.0) och lämplig extramodul från Novoferm, vilken du kan köpa hos en Novoferm-återförsäljare nära dig. Extramodulen kan användas för alla aktuella portöppnare (förutom Novomatic 823 S). Anslutningen till gatewayen är på 868 MHz.

Portstyrningar

Nedan har vi vårt omfattande tillbehörsprogram. Här kan du utrusta våra system så att det passar dina individuella krav. På följande sidor visar vi ett urval av de viktigaste "accessoarerna".

Fjärrkontroller

Alla fjärrkontroller är kompatibla med våra befintliga drivenheter.



Fjärrkontroll Mini-Novotron 522 Design
2-kanals, 433 MHz,
KeeLoq-växelkod



Fjärrkontroll Mini-Novotron 524 Design
4-kanals, 433 MHz,
KeeLoq-växelkod



Fjärrkontroll Mini-Novotron 523 Protect
3-kanals, 433 MHz,
AES 128 Växelkod för
portstatusmeddelande per LED,
i kombination med NovoPort®
drivenhet



Fjärrkontroll Mini-Novotron 522
2-kanals, 433 MHz,
KeeLoq-växelkod



Fjärrkontroll Mini-Novotron 524
4-kanals, 433 MHz,
KeeLoq-växelkod



Clip/ silikonskydd/ vägghållare
Kan användas som (t.ex. sättas fast
på solskyddet i bilen), som skydd och
vägghållare för Mini-Novotron 522
Design/ 524 Design, Mini-Novotron 522/
524 och Mini-Novotron Protect 523



Fjärrkontroll Mini-Novotron 502
2-kanals, 433 MHz,
KeeLoq-växelkod



Fjärrkontroll Mini-Novotron 504
4-kanals, 433 MHz,
KeeLoq-växelkod



En video om Mini-Novotron (som exempel för 502) hittar du på
Novoferm youtubekanal: www.youtube.com/NovofermVideos



Fjärrkontroll Micro-Novotron 512
2-kanals, 433 MHz,
KeeLoq-växelkod



Fjärrkontroll Micro-Novotron 512 Design
2-kanals, 433 MHz,
KeeLoq-växelkod



Väggållare HS
Med solskyddsclip för
Mini-Novotron 502/ 504 och
för Micro-Novotron 512/ 512 Design

Fingeravtryck



Fingeravtrycksläsare Signal 601
Impulsgivning genom inläst
fingeravtryck, upp till 150 signaler kan
läras in, skyddsklass IP 65

De här fjärrkontrollerna har AES 128-bitars kryptering och ger därför högsta säkerhet.



Knappsats och kodlås



Invändig fjärrknapp Signal 111
2-kanals, 433 MHz, KeeLoq-växelkod för att styra 2 drivenheter eller 1 drivenhet och 1 ytterbelysning, av UV-beständigt material, finns i vitt eller svart



Kodlås Signal 218
10 koder, 433 MHz, KeeLoq-växelkod med kåpa i rostfritt stål, bakgrundsbelysning, av UV-beständigt material, valfritt i vitt eller svart



Invändig knapp signal 112
Startknapp, semesteromkopplare, fast sken (på/ av), 24 V anslutning till drivenhet, av UV-beständigt material, kan fås i vitt eller svart



Kodknapp Signal 213
3 signaler, metalltangentbord, 230 V anslutning

Fotoceller

Förutom den bekväma användningen är säkerheten för ett automatiskt portsystem särskilt viktig. Med lite ansträngning kan fotoceller monteras som säkrar portbladets rörelseområde. Om garaget inte har någon andra ingång, kan porten dessutom öppnas med en nödfrikoppling även vid strömavbrott.

Fotoceller



Envägsfotocell Extra 625

- 24 V DC, IP 54
- Räckvidd 8 m
- Passar till: Alla drivenheter



Envägsfotocell Extra 626

- 20-28 V, IP 50, 2-tråds
- Räckvidd 8 m
- Passar till: Novomatic 423, 563 S NovoPort®



Reflektorfotocell Extra 628

- 24-240 V AC, 12-240 V DC, IP 54
- Räckvidd 5 m
- Kan endast användas som impulsgivare

Nödfrikoppling



Nödfrikoppling Extra 315

- Med profilylinderlås

Tekniska data för takskjutportar

Novoferm E® sektionsport

Monteringsmått för sektionsportar

Nödvändiga monteringsmått

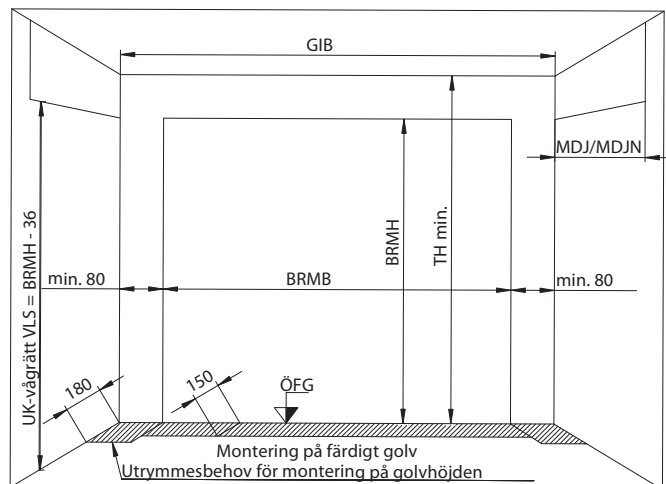

- BRMB = byggriktmått för bredd (beställningsmått)
- BRMH = byggriktmått för höjd (beställningsmått)
- TH = takhöjd (minimimått)
- GIB = garageets invändiga bredd (minimimått)
- MDJ = portens monteringsdjup
- MDJN = portens monteringsdjup för Novomatic portöppnare
- RAMB = ramens yttermått för bredd
- RAMH = ramens yttermått för höjd
- ÖFG = överkant färdigt golv
- FGH = fri genomfartshöjd

Måtten står i tabellen „Byggriktmått bredd och höjd” eller beräkna dem enligt skisserna.

Saknas de nödvändiga minimimåtten på byggnadsobjektet, kan en utjämning uppnås genom montering av plåtpaneler och profiler.

Alla uppgifter anges i mm

Monteringsmått för sektionsportar ISO 20

Porten i vertikal genomskärning

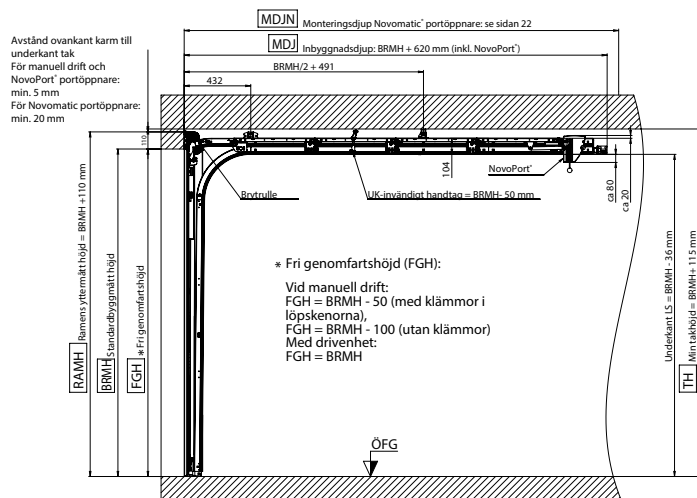

Alla uppgifter anges i mm

Porten i horisontell genomskärning

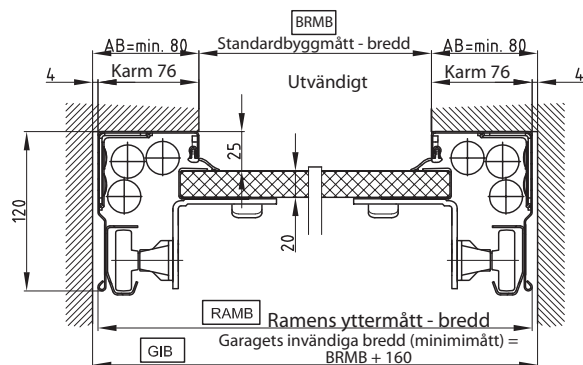

Alla uppgifter anges i mm

Novoferm E® sektionsport

Monteringsmått för sektionsportar ISO 45

Vertikal genomskärning av dragfjäderanordningen

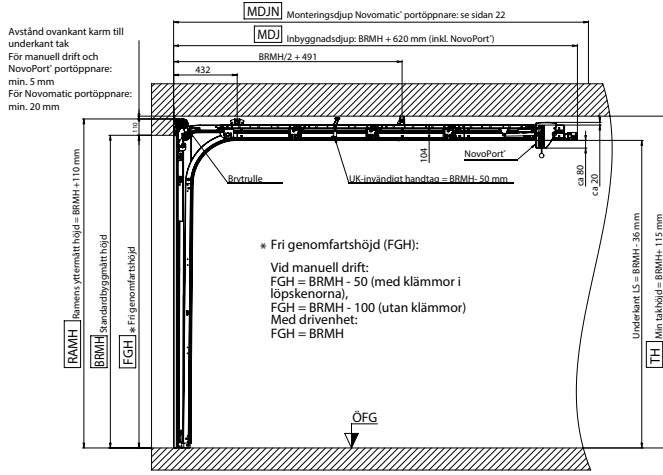

Alla uppgifter anges i mm

Vertikal genomskärning genom framtill liggande torsionsfjäderaxel (FL)

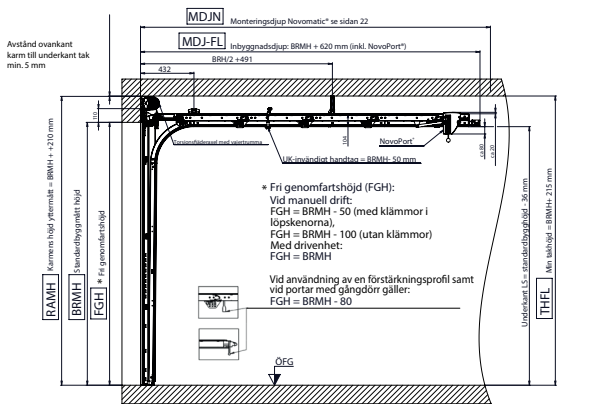

Alla uppgifter anges i mm

Vertikal genomskärning genom baktill liggande torsionsfjäderaxel (BL)

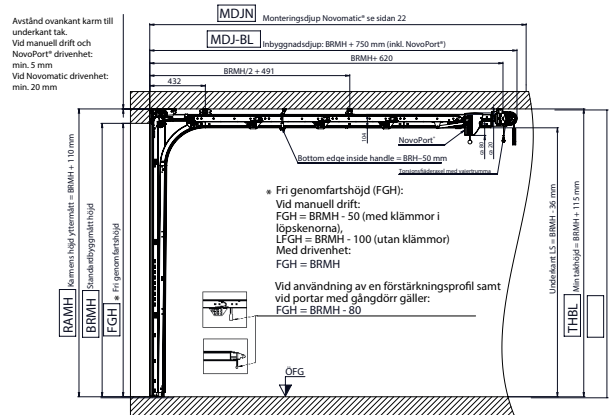

Alla uppgifter anges i mm

Horisontell genomskärning genom porten vid torsionsfjäderaxel

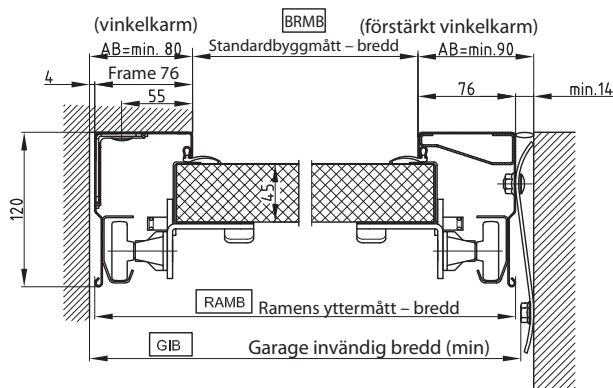

Alla uppgifter anges i mm

Horisontell genomskärning genom porten vid vertikal dragfjäderanordning

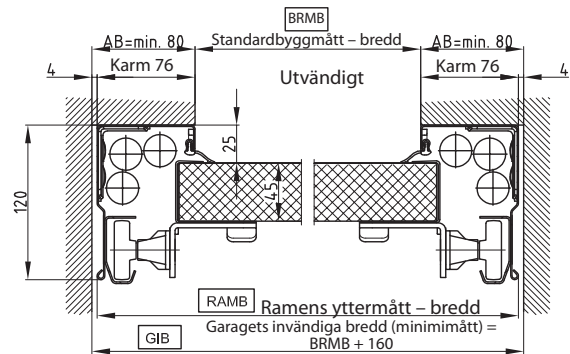

Alla uppgifter anges i mm

Tekniska data för takskjutportar

Novoferm E® sidodörrar

Moneringsmått för sidodörrar

Blockkarm (öppnas inåt eller utåt)

Horisontell genomskärning/ montering bakom öppningen

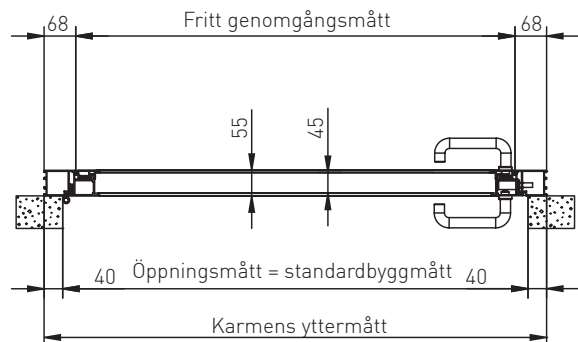

Horisontell genomskärning/ montering i öppningen

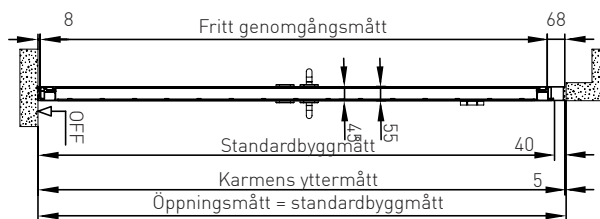

Vertikal genomskärning/ montering bakom öppningen

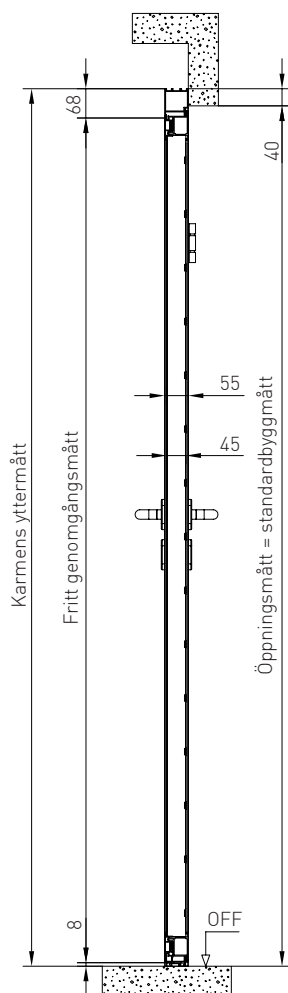

Vertikal genomskärning/ montering i öppningen

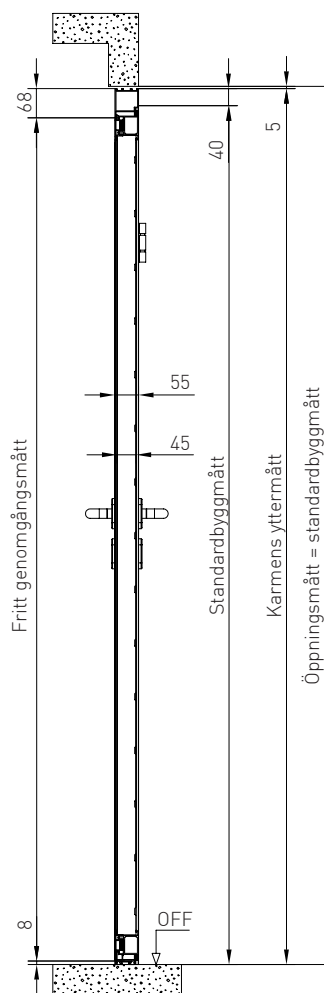

Sidodörrarnas utförande motsvarar typ ISO 45

Alla uppgifter anges i mm

Novoferm E® sektionsport

Monteringsmått för sektionsportar ISO 20

Beställningsmått (BRM)	Maximalt mått muröppning/mått garageöppning	Ramens yttermått (RAM)	Garagetts minsta innermått bredd (GIB)	Monteringsdjup (MDJ)	Takhöjd (TH)	Fri genomfartshöjd (FGH)	
						bredd x höjd	bredd x höjd
2250 x 1875	2340 x 1965	2402 x 1985	2410	2495	1990	1825	1875
2250 x 2000	2340 x 2090	2402 x 2110	2410	2620	2115	1950	2000
2250 x 2125	2340 x 2215	2402 x 2235	2410	2745	2240	2075	2125
2375 x 1875	2465 x 1965	2527 x 1985	2535	2495	1990	1825	1875
2375 x 2000	2465 x 2090	2527 x 2110	2535	2620	2115	1950	2000
2375 x 2075	2465 x 2165	2527 x 2185	2535	2695	2190	2025	2075
2375 x 2125	2465 x 2215	2527 x 2235	2535	2745	2240	2075	2125
2375 x 2250	2465 x 2340	2527 x 2360	2535	2870	2365	2200	2250
2375 x 2375	2465 x 2465	2527 x 2485	2535	2995	2490	2325	2375
2500 x 1875	2590 x 1965	2652 x 1985	2660	2495	1990	1825	1875
2500 x 2000	2590 x 2090	2652 x 2110	2660	2620	2115	1950	2000
2500 x 2075	2590 x 2165	2652 x 2185	2660	2695	2190	2025	2075
2500 x 2125	2590 x 2215	2652 x 2235	2660	2745	2240	2075	2125
2500 x 2250	2590 x 2340	2652 x 2360	2660	2870	2365	2200	2250
2500 x 2375	2590 x 2465	2652 x 2485	2660	2995	2490	2325	2375
2500 x 2500	2590 x 2590	2652 x 2610	2660	3120	2615	2450	2500
2500 x 2750	2590 x 2840	2652 x 2860	2660	3370	2865	2700	2750
2625 x 2125	2715 x 2215	2777 x 2235	2785	2745	2240	2075	2125
2750 x 2000	2840 x 2090	2902 x 2110	2910	2620	2115	1950	2000
2750 x 2125	2840 x 2215	2902 x 2235	2910	2745	2240	2075	2125
3000 x 2000	3090 x 2090	3152 x 2110	3160	2620	2115	1950	2000
3000 x 2125	3090 x 2215	3152 x 2235	3160	2745	2240	2075	2125
3000 x 2250	3090 x 2340	3152 x 2360	3160	2870	2365	2200	2250
3000 x 2375	3090 x 2465	3152 x 2485	3160	2995	2490	2325	2375
3000 x 2500	3090 x 2590	3152 x 2610	3160	3120	2615	2450	2500

Alla uppgifter anges i mm

Monteringsmått för sektionsportar ISO 45

Beställningsmått (= optiskt fritt färdigmått) byggriktmått (BRM)	Maximalt fritt färdigmått	Ramens yttermått (RAM) (ZF)	Ramens yttermått (RAM) (FL)	Ramens yttermått (RAM) (BL)	Monteringsdjup (MDJ) (ZF)	Monteringsdjup (MDJ) (FL)	Monteringsdjup (MDJ) (HL)	Garagetts minsta innermått bredd (GIB)	Takhöjd (TH) (ZF)	Takhöjd (TH) (FL)	Takhöjd (TH) (BL)	Fri genomfartshöjd (FGH)	
												bredd x höjd	bredd x höjd
2250 x 1875	2340 x 1965	2402 x 1985	2402 x 2083	2402 x 1985	2495	2495	2625	2410	1990	2088	1990	1825	1875
2250 x 2000	2340 x 2090	2402 x 2110	2402 x 2208	2402 x 2110	2620	2620	2750	2410	2115	2213	2115	1950	2000
2250 x 2125	2340 x 2215	2402 x 2235	2402 x 2333	2402 x 2235	2745	2745	2875	2410	2240	2338	2240	2075	2125
2375 x 1875	2465 x 1965	2527 x 1985	2527 x 2083	2527 x 1985	2495	2495	2625	2535	1990	2088	1990	1825	1875
2375 x 2000	2465 x 2090	2527 x 2110	2527 x 2208	2527 x 2110	2620	2620	2750	2535	2115	2213	2115	1950	2000
2375 x 2125	2465 x 2215	2527 x 2235	2527 x 2333	2527 x 2235	2745	2745	2875	2535	2240	2338	2240	2075	2125
2375 x 2250	2465 x 2340	2527 x 2360	2527 x 2458	2527 x 2360	2870	2870	3000	2535	2365	2463	2365	2200	2250
2500 x 1875	2590 x 1965	2652 x 1985	2652 x 2083	2652 x 1985	2495	2495	2625	2660	1990	2088	1990	1825	1875
2500 x 2000	2590 x 2090	2652 x 2110	2652 x 2208	2652 x 2110	2620	2620	2750	2660	2115	2213	2115	1950	2000
2500 x 2125	2590 x 2215	2652 x 2235	2652 x 2333	2652 x 2235	2745	2745	2875	2660	2240	2338	2240	2075	2125
2500 x 2250	2590 x 2340	2652 x 2360	2652 x 2458	2652 x 2360	2870	2870	3000	2660	2365	2463	2365	2200	2250
2500 x 2375	2590 x 2465	2652 x 2485	2652 x 2583	2652 x 2485	2995	2995	3125	2660	2490	2588	2490	2325	2375
2500 x 2500	2590 x 2590	2652 x 2610	2652 x 2708	2652 x 2610	3120	3120	3250	2660	2615	2713	2615	2450	2500
2500 x 2750	2590 x 2840	2652 x 2860	2652 x 2958	2652 x 2860	3370	3370	3500	2660	2865	2963	2865	2700	2750
2625 x 2125	2715 x 2215	2777 x 2235	2777 x 2333	2777 x 2235	2745	2745	2875	2785	2240	2338	2240	2075	2125
2750 x 2000	2840 x 2090	2902 x 2110	2902 x 2208	2902 x 2110	2620	2620	2750	2910	2115	2213	2115	1950	2000
2750 x 2125	2840 x 2215	2902 x 2235	2902 x 2333	2902 x 2235	2745	2745	2875	2910	2240	2338	2240	2075	2125
2750 x 2750	2840 x 2840	2902 x 2860	2902 x 2958	2902 x 2860	3370	3370	3500	2910	2865	2963	2865	2700	2750
3000 x 2000	3090 x 2090	3152 x 2110	3152 x 2208	3152 x 2110	2620	2620	2750	3160	2115	2213	2115	1950	2000
3000 x 2125	3090 x 2215	3152 x 2235	3152 x 2333	3152 x 2235	2745	2745	2875	3160	2240	2338	2240	2075	2125
3000 x 2250	3090 x 2340	3152 x 2360	3152 x 2458	3152 x 2360	2870	2870	3000	3160	2365	2463	2365	2200	2250
3000 x 2375	3090 x 2465	3152 x 2485	3152 x 2583	3152 x 2485	2995	2995	3125	3160	2490	2588	2490	2325	2375
3000 x 2500	3090 x 2590	3152 x 2610	3152 x 2708	3152 x 2610	3120	3120	3250	3160	2615	2713	2615	2450	2500
3000 x 3000	3090 x 3090	3152 x 3208	3152 x 3110	3152 x 3110	3620	3750	3160	3160	3125	3213	3115	2950	3000
3250 x 2000	3340 x 2090	3402 x 2208	3402 x 2110	3402 x 2110	2620	2750	3410	3410	2240	2338	2240	2075	2125
3250 x 2125	3340 x 2215	3402 x 2333	3402 x 2235	3402 x 2235	2745	2875	3410	3410	2338	2240	2075	2125	2125
3250 x 2250	3340 x 2340	3402 x 2458	3402 x 2360	3402 x 2360	2870	3000	3410	3410	2463	2365	2365	2200	2250
3500 x 2000	3590 x 2090	3652 x 2208	3652 x 2110	3652 x 2110	2620	2750	3660	3660	2240	2338	2240	2075	2125
3500 x 2125	3590 x 2215	3652 x 2333	3652 x 2235	3652 x 2235	2745	2875	3660	3660	2338	2240	2075	2125	2125
3500 x 2250	3590 x 2340	3652 x 2458	3652 x 2360	3652 x 2360	2870	3000	3660	3660	2463	2365	2365	2200	2250
3750 x 2000	3840 x 2090	3902 x 2208	3902 x 2110	3902 x 2110	2620	2750	3910	3910	2240	2338	2240	2075	2125
3750 x 2125	3840 x 2215	3902 x 2333	3902 x 2235	3902 x 2235	2745	2875	3910	3910	2338	2240	2075	2125	2125
3750 x 2250	3840 x 2340	3902 x 2458	3902 x 2360	3902 x 2360	2870	3000	3910	3910	2463	2365	2365	2200	2250
4000 x 2000	4090 x 2090	4152 x 2208	4152 x 2110	4152 x 2110	2620	2750	4160	4160	2240	2338	2240	2075	2125
4000 x 2125	4090 x 2215	4152 x 2333	4152 x 2235	4152 x 2235	2745	2875	4160	4160	2338	2240	2075	2125	2125
4000 x 2250	4090 x 2340	4152 x 2458	4152 x 2360	4152 x 2360	2870	3000	4160	4160	2463	2365	2365	2200	2250
4250 x 2000	4340 x 2090	4402 x 2208	4402 x 2110	4402 x 2110	2620	2750	4410	4410	2240	2338	2240	2075	2125
4250 x 2125	4340 x 2215	4402 x 2333	4402 x 2235	4402 x 2235	2745	2875	4410	4410	2338	2240	2075	2125	2125
4250 x 2250	4340 x 2340	4402 x 2458	4402 x 2360	4402 x 2360	2870	3000	4410	4410	2463	2365	2365	2200	2250
4500 x 2000	4590 x 2090	4652 x 2208	4652 x 2110	4652 x 2110	2620	2750	4660	4660	2240	2338	2240	2075	2125
4500 x 2125	4590 x 2215	4652 x 2333	4652 x 2235	4652 x 2235	2745	2875	4660	4660	2338	2240	2075	2125	2125
4500 x 2250	4590 x 2340	4652 x 2458	4652 x 2360	4652 x 2360	2870	3000	4660	4660	2463	2365	2365	2200	2250
4750 x 2000	4840 x 2090	4902 x 2208	4902 x 2110	4902 x 2110	2620	2750	4910	4910	2240	2338	2240	2075	2125
4750 x 2125	4840 x 2215	4902 x 2333	4902 x 2235	4902 x 2235	2745	2875	4910	4910	2338	2240	2075	2125	2125
4750 x 2250	4840 x 2340	4902 x 2458	4902 x 2360	4902 x 2360	2870	3000	4910	4910	2463	2365	2365	2200	2250
5000 x 2000	5090 x 2090	5152 x 2208	5152 x 2110	5152 x 2110	2620	2750	5160	5160	2240	2338	2240	2075	2125
5000 x 2125	5090 x 2215	5152 x 2333	5152 x 2235	5152 x 2235	2745	2875	5160	5160	2338	2240	2075	2125	2125
5000 x 2250	5090 x 2340	5152 x 2458	5152 x 2360	5152 x 2360	2870	3000	5160	5160	2463	2365	2365	2200	2250
5500 x 2000	5590 x 2090	5652 x 2208	5652 x 2110	5652 x 2110	2620	2750	5660	5660	2240	2338	2240	2075	2125
5500 x 2125	5590 x 2215	5652 x 2333	5652 x 2235	5652 x 2235	2745	2875	5660	5660	2338	2240	2075	2125	2125
5500 x 2250	5590 x 2340	5652 x 2458	5652 x 2360	5652 x 2360	2870	3000	5660	5660	2463	2365	2365	2200	2250

Alla uppgifter anges i mm

Novoferm. Där du bor. I hela Europa.

Novoferm-gruppen är en av de ledande europeiska systemleverantörerna för dörrar, portar, karmar och portöppnare. Vi har ett stort produkt- och tjänsteutbud för privat, yrkesmässig och industriell användning. Alla våra produkter tillverkas med den högsta kvalitetsstandarden enligt den senaste tekniken. Vi förbinder maximal funktionalitet med innovativ design. Vi producerar i flera internationella etableringsorter och finns tack vare vårt heltäckande säljnät alltid nära dig – i hela Europa.

Din Novoferm säljpartner



Novoferm
Stortorget 9
252 20 Helsingborg
Telefon: 042-37 20 68
info@novoferm.se
www.novoferm.se

